

INSPIRON™

설치 안내서

DELL™
YOURS IS HERE



INSPIRON™

설치 안내서

정규 모델: D02U 시리즈

정규 유형: D02U001 및 D02U002

주, 주의 및 경고

-  **주:** 주는 컴퓨터를 보다 효율적으로 사용하는 데 도움을 주는 중요 정보를 알려줍니다.
-  **주의:** 주의는 하드웨어의 손상 또는 데이터 유실 위험을 설명하며 이러한 문제를 방지할 수 있는 방법을 알려줍니다.
-  **경고:** 경고는 재산상의 피해나 심각한 부상 또는 사망을 유발할 수 있는 위험이 있음을 알려줍니다.

이 문서의 정보는 사전 통보 없이 변경될 수 있습니다.

© 2009 Dell Inc. 저작권 본사 소유.

Dell Inc.의 서면 승인 없이 어떠한 방식으로든 본 자료를 무단 복제하는 행위는 엄격히 금지됩니다.

본 설명서에 사용된 상표: **Dell, DELL** 로고, **YOURS IS HERE, Inspiron, Dell On Call** 및 **DellConnect**는 Dell Inc.의 상표입니다. **Intel**은 미국 및 기타 국가/지역에서 Intel Corporation의 등록 상표이며 **Atom**은 상표입니다. **AMD** 및 **AMD Athlon**은 Advanced Micro Devices, Inc.의 상표 또는 등록 상표입니다. **Microsoft, Windows, Windows Vista** 및 **Windows Vista** 시작 단추 로고는 미국 및/또는 기타 국가/지역에서 Microsoft Corporation의 상표 또는 등록 상표입니다. **Blu-ray Disc**는 Blu-ray Disc Association의 상표입니다. **Bluetooth**는 Bluetooth SIG, Inc. 소유의 등록 상표이며 라이선스 계약에 따라 Dell에서 사용됩니다.

특정 회사의 표시나 회사명 또는 제품을 지칭하기 위해 다른 상표나 상호를 본 설명서에서 사용할 수도 있습니다. Dell Inc.는 자사가 소유하고 있는 것 이외에 기타 모든 상표 및 상호에 대한 어떠한 소유권도 보유하지 않습니다.

2009년 8월

P/N WDMK8

Rev. A00

차례

Inspiron 데스크탑 설치	5	문제 해결	30
컴퓨터를 설치하기 전에	5	경고음 코드	30
디스플레이 연결	6	전원 문제	32
키보드 및 마우스 연결	8	메모리 문제	34
전원 케이블 연결	9	잠금 및 소프트웨어 문제	35
네트워크 케이블 연결(선택사양)	10	지원 도구 사용	37
전원 단추 누르기	12	Dell 지원 센터	37
운영 체제 설정	13	시스템 메시지	38
인터넷 연결(선택사양)	14	하드웨어 문제 해결사	40
Inspiron 데스크탑 사용	18	Dell Diagnostics	40
전면 모습 기능	18	운영 체제 복원	44
상단 모습 기능	20	시스템 복원	45
후면 모습 기능	22	Dell 출하시 이미지 복원	46
소프트웨어 기능	25	운영 체제 재설치	48
Dell Dock	29		

도움말 얻기	51
기술 지원 및 고객 서비스	52
DellConnect	52
온라인 서비스	53
자동 주문 현황 서비스	54
제품 정보	54
보증 정책에 따른 수리 또는 환불 목적으로 제품 반환	55
문의하기 전에	56
Dell사에 문의하기	58
추가 정보 및 자원 찾기	59
기본 사양	61
부록	70
색인	72

Inspiron 데스크탑 설치

이 항목에서는 Inspiron™ 300/400 설치에 대한 정보를 제공합니다.

⚠ 경고: 이 항목의 절차를 시작하기 전에 컴퓨터와 함께 제공된 안전 정보를 읽어봅니다. 자세한 안전 모범 사례 정보는 Regulatory Compliance(규정 준수) 홈 페이지 (www.dell.com/regulatory_compliance)를 참조하십시오.

컴퓨터를 설치하기 전에

컴퓨터를 배치할 때에는 전원에 쉽게 연결할 수 있는지, 적절한 통풍이 가능한지, 컴퓨터를 놓을 장소가 평평한지 확인합니다.

공기 흐름이 차단되면 컴퓨터가 과열될 수 있습니다. 과열을 방지하려면 컴퓨터의 후면에는 10.2cm(4인치), 나머지 모든 면에는 최소 5.1cm(2인치) 이상의 공간을 둡니다. 컴퓨터의 전원이 켜져 있는 경우에는 캐비닛이나 서랍과 같은 밀폐된 공간에 컴퓨터를 두지 마십시오.

디스플레이 연결







Inspiron 300: 내장형 VGA 커넥터를 사용하여 디스플레이를 연결합니다.

Inspiron 400: 내장형 VGA 커넥터 또는 HDMI 커넥터를 사용하여 디스플레이를 연결합니다.
최적의 성능을 위해 HDMI 커넥터를 사용하여 디스플레이를 연결하는 것이 좋습니다.

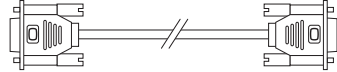
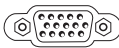
Dell 웹 사이트 www.dell.com에서 HDMI-DVI 어댑터 및 추가 HDMI 케이블을 구매할 수 있습니다.

해당 컴퓨터 및 디스플레이에 사용 가능한 커넥터에 따라 적절한 케이블을 사용합니다. 해당 컴퓨터 및 디스플레이의 커넥터를 식별하려면 아래의 표를 참조하십시오.

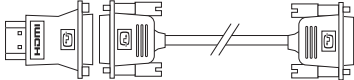
 **주:** 단일 디스플레이에 연결할 경우 디스플레이를 컴퓨터의 유일한 커넥터에 연결합니다.

연결 방식	컴퓨터	케이블	디스플레이
VGA-VGA (VGA 케이블)			
HDMI-HDMI (HDMI 케이블)			
HDMI-DVI (HDMI-DVI 어댑터 + DVI 케이블)			

키보드 및 마우스 연결

USB 키보드 및 마우스를 컴퓨터 후면 패널의 USB 커넥터에 연결합니다.

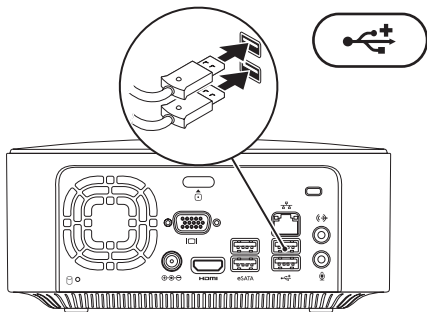

전원 케이블 연결

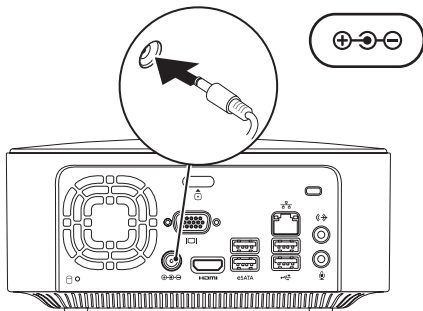

네트워크 케이블 연결(선택사양)

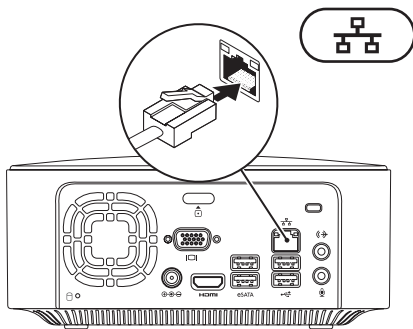

네트워크 연결은 이 컴퓨터를 설치하는 필수 사항은 아니지만 케이블 연결(예: 광대역 장치 또는 이더넷 잭)을 사용하는 기존 네트워크 또는 인터넷 연결을 사용하는 경우 지금 연결할 수 있습니다.

 **주:** 네트워크 커넥터(RJ45 커넥터)에 연결할 때 이더넷 케이블만 사용합니다. 전화선(RJ11 커넥터)을 네트워크 커넥터에 연결하지 마십시오.

컴퓨터를 네트워크 또는 광대역 장치에 연결하려면 네트워크 케이블의 한쪽 끝을 네트워크 포트 또는 광대역 장치에 연결합니다. 네트워크 케이블의 다른쪽 끝을 컴퓨터 후면 패널의 네트워크 커넥터(RJ45 커넥터)에 연결합니다. 딸깍 소리가 나면 네트워크 케이블이 올바르게 연결된 것입니다.

네트워크 커넥터에는 네트워크 작동 표시등 및 연결 무결성 표시등이 있습니다.

전원 단추 누르기

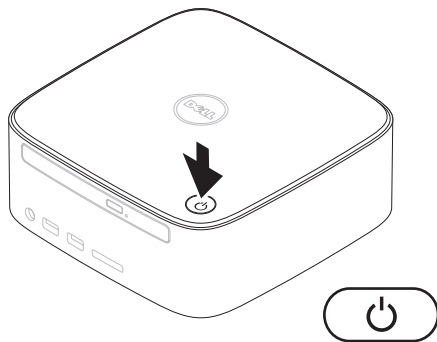

운영 체제 설정

해당 Dell 컴퓨터에는 컴퓨터 구매 시 선택한 운영 체제가 미리 구성되어 있습니다.

Microsoft Windows 설치

Microsoft® Windows®를 처음 설치하는 경우에는 화면의 지침을 따릅니다. 이러한 단계는 필수이며 완료하는 데 시간이 좀 걸릴 수 있습니다. Windows 설치 화면에서 라이선스 계약 동의, 기본 설정, 인터넷 연결 설정을 포함한 여러 절차에 대해 안내합니다.

△ 주의: 운영 체제를 설치하는 도중에 중단하지 마십시오. 그렇게 하면 컴퓨터를 사용할 수 없게 될 수도 있으며 운영 체제를 재설치해야 합니다.

✎ 주: 최적의 컴퓨터 성능을 위해 Dell 지원 웹 사이트 support.dell.com에서 해당 컴퓨터의 최신 BIOS 및 드라이버를 다운로드하여 설치하는 것이 좋습니다.

Ubuntu 설정

Ubuntu®를 처음으로 설정하는 경우 화면의 지침을 따릅니다. 운영 체제별 자세한 내용은 컴퓨터와 함께 제공된 **Ubuntu 빠른 시작 안내서**를 참조하십시오.

인터넷 연결(선택사양)

인터넷에 연결하려면 외장형 모뎀 또는 네트워크 연결 및 인터넷 서비스 공급자(ISP)가 필요합니다.

컴퓨터 주문 시 외장형 USB 모뎀 또는 WLAN 어댑터를 주문하지 않은 경우 Dell 웹 사이트 www.dell.com에서 구매할 수 있습니다.

유선 연결 설정

- 전화 접속 연결을 사용하는 경우, 인터넷 연결을 설정하기 전에 전화선을 선택사양의 외부 USB 모뎀 및 벽면 전화 잭에 연결합니다.
- DSL 또는 케이블/위성 모뎀 연결을 사용하는 경우 설치 지침은 해당 ISP 또는 셀룰러 전화 서비스에 문의합니다.

유선 인터넷 연결 설정을 완료하려면 15 페이지 "인터넷 연결 설정"의 지침을 따릅니다.

무선 연결 설정

 **주:** 무선 라우터를 설치하려면 라우터와 함께 제공된 설명서를 참조하십시오.

무선 인터넷 연결을 사용하려면 먼저 무선 라우터에 연결해야 합니다.

무선 라우터에 대한 연결을 설정하려면:

Windows XP

1. 열려 있는 모든 파일을 저장하고 닫은 다음 실행 중인 모든 프로그램을 종료합니다.
2. **시작** → **제어판**을 클릭합니다.
3. **네트워크 연결**을 클릭합니다.
4. **네트워크 연결**에서 **새 연결 만들기**를 클릭합니다.
5. 화면의 지침에 따라 설정을 완료합니다.

Windows Vista®

1. 열려 있는 모든 파일을 저장하고 닫은 다음 실행 중인 모든 프로그램을 종료합니다.
2. **시작**  → **연결 대상**을 클릭합니다.
3. 화면의 지침에 따라 설정을 완료합니다.

Windows 7

1. 열려 있는 모든 파일을 저장하고 닫은 다음 실행 중인 모든 프로그램을 종료합니다.
2. 시작  → 제어판 → 네트워크 및 공유 센터 → 네트워크에 연결을 클릭합니다.
3. 화면의 지침에 따라 설정을 완료합니다.

인터넷 연결 설정

ISP 및 ISP 제품은 국가/지역에 따라 달라집니다. 해당 국가/지역에서 제공되는 제품에 대해서는 해당 ISP에 문의합니다.

이전에는 성공적으로 연결되었지만 현재 인터넷에 연결할 수 없는 경우, ISP의 서비스에 장애가 발생했을 수 있습니다. 해당 ISP에 문의하여 서비스 상태를 확인하거나 나중에 다시 연결합니다.

ISP 정보를 준비합니다. ISP가 없는 경우, **인터넷에 연결** 마법사를 사용하여 ISP를 찾을 수 있습니다.

인터넷 연결을 설정하려면:

Windows XP

1. 열려 있는 모든 파일을 저장하고 닫은 다음 실행 중인 모든 프로그램을 종료합니다.
2. 시작 → 제어판을 클릭합니다.
3. 네트워크 및 인터넷 연결에서 인터넷 연결 설정 또는 변경을 선택합니다.
인터넷 등록 정보 창이 나타납니다.
4. 설정을 클릭합니다.
새 연결 마법사가 나타납니다.
5. 인터넷에 연결을 클릭합니다.
6. 다음 창에서 적절한 옵션을 선택합니다.
 - ISP가 없어 하나를 선택하려는 경우 **인터넷 서비스 공급자(ISP)의 목록에서 선택**을 클릭합니다.
 - 해당 ISP로부터 설치 정보를 획득했지만 설치 CD가 없는 경우 **연결을 수동으로 설정**을 클릭합니다.
 - CD가 있는 경우 **인터넷 서비스 공급자가 제공한 CD 사용**을 클릭합니다.

Inspiron 데스크탑 설치

7. 다음을 클릭합니다.

연결을 수동으로 설정을 선택한 경우 8 단계를 계속하고 그렇지 않은 경우에는 화면의 지침에 따라 설정을 완료합니다.

 **주:** 선택할 연결 방식을 모르는 경우 해당 ISP에 문의합니다.

8. 원하는 인터넷 연결 방식을 선택하십시오.

아래의 적절한 옵션을 선택한 후 다음을 클릭합니다.

9. ISP가 제공한 설치 정보를 사용하여 설정을 완료합니다.

Windows Vista

 **주:** 다음 지침은 Windows 기본 보기에 적용되기 때문에 Dell™ 컴퓨터를 Windows 클래식 보기로 설정한 경우에는 적용되지 않을 수 있습니다.

1. 열려 있는 모든 파일을 저장하고 닫은 다음 실행 중인 모든 프로그램을 종료합니다.

2. 시작 → 제어판을 클릭합니다.

3. 네트워크 및 인터넷 → 네트워크 및 공유 센터 → 연결 또는 네트워크 설정 → 인터넷에 연결을 클릭합니다.

인터넷에 연결 창이 나타납니다.

 **주:** 어떤 연결 방식을 선택해야 할지 모르는 경우 **선택 방법**을 클릭하거나 해당 ISP에 문의합니다.

4. 화면의 지침에 따라 ISP가 제공한 설치 정보를 사용하여 설정을 완료합니다.

Windows 7

1. 열려 있는 모든 파일을 저장하고 닫은 다음 실행 중인 모든 프로그램을 종료합니다.

2. 시작 → 제어판을 클릭합니다.

3. 네트워크 및 공유 센터 → 새 연결 또는 네트워크 설정 → 인터넷에 연결을 클릭합니다.

인터넷에 연결 창이 나타납니다.

 **주:** 어떤 연결 방식을 선택해야 할지 모르는 경우 **선택 방법**을 클릭하거나 해당 ISP에 문의합니다.



4. 화면의 지침에 따라 ISP가 제공한 설치 정보를 사용하여 설정을 완료합니다.

Inspiron 데스크탑 사용

이 항목에서는 Inspiron™ 데스크탑에서 사용할 수 있는 기능에 대한 정보를 제공합니다.

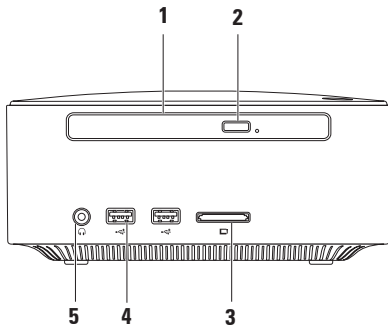
전면 모습 기능



-
- 1 **광학 드라이브(선택사양)** — 표준 크기(12cm)의 CD, DVD 및 Blu-ray Disc만 재생하거나 기록합니다.
-
- 2 **광학 드라이브 꺼내기 단추** — 눌러서 광학 드라이브 디스크 트레이를 엽니다.
-
- 3  **4-in-1 메모리 카드 판독기** — 다음 디지털 메모리 카드에 저장된 디지털 사진, 음악, 비디오 및 문서를 보고 공유하는 빠르고 편리한 방법을 제공합니다.
 - 보안 디지털(SD) 메모리 카드
 - 미니 보안 디지털 메모리 카드
 - Micro SD/SDHC 메모리 카드
-
- 4  **USB 2.0 커넥터(2개)** — 메모리 키, 디지털 카메라 및 MP3 플레이어와 같이 임시로 연결하는 USB 장치에 연결합니다.
-
- 5  **헤드폰 커넥터** — 헤드폰에 연결합니다.
-

상단 모습 기능

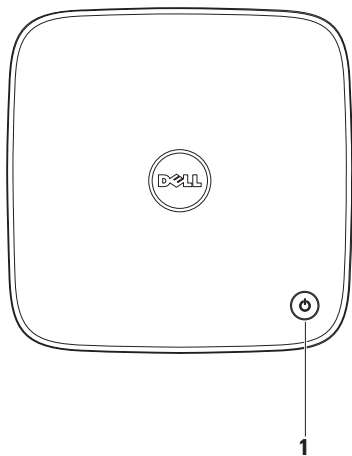

1  전원 단추 및 표시등 — 이 단추를 누르면 컴퓨터의 전원이 켜지거나 꺼집니다. 이 단추의 가운데에 있는 표시등은 전원 상태를 나타냅니다.

- 꺼짐 — 컴퓨터의 전원이 꺼져 있거나 최대 절전 모드에 있거나 전력이 공급되지 않습니다.
- 흰색으로 켜짐 — 컴퓨터가 켜져 있습니다.
- 호박색으로 켜짐 — 컴퓨터가 절전 상태에 있거나 시스템 보드에 문제가 있습니다.
- 호박색으로 깜박임 — 시스템 보드 또는 전원 공급 장치에 문제가 있음을 나타냅니다.

주: 전원 문제에 대한 내용은 32페이지 "전원 문제"를 참조하십시오.





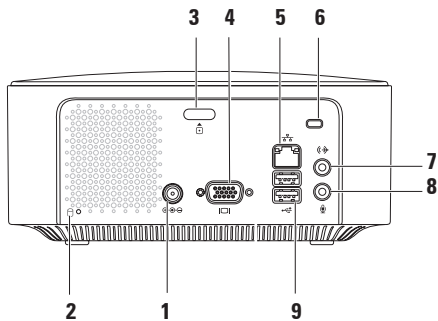

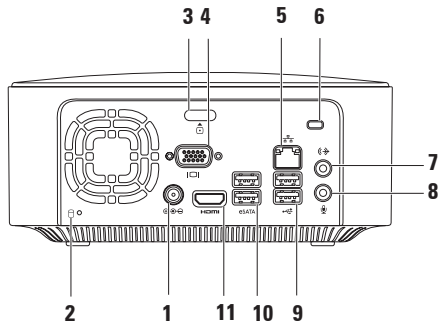

후면 모습 기능

Inspiron 300



Inspiron 400



-
- 1  **AC 어댑터 커넥터** — AC 어댑터에 연결하여 컴퓨터에 전력을 제공합니다.
-
- 2  **하드 드라이브 작동 표시등** — 컴퓨터가 데이터를 읽거나 쓸 때 켜집니다. 표시등이 흰색으로 깜박이면 하드 드라이브가 작동함을 나타냅니다.
-  **주의: 데이터 유실을 방지하려면 하드 드라이브 작동 표시등이 깜박이는 동안에 컴퓨터를 끄지 마십시오.**
-
- 3  **상단 덮개 분리 단추** — 컴퓨터의 덮개를 엽니다.
-
- 4  **VGA 커넥터** — 모니터 또는 프로젝터와 같은 비디오 장치에 연결합니다.
-
- 5  **네트워크 커넥터 및 표시등** — 컴퓨터를 네트워크 또는 광대역 장치에 연결합니다.
- 6 **보안 케이블 슬롯** — 시중에서 판매하는 도난 방지 장치를 컴퓨터에 장착합니다.
- 주:** 도난 방지 장치를 구매하기 전에 장치가 사용자 컴퓨터의 보안 케이블 슬롯에 맞는지 확인합니다.
-
- 7  **출력 라인 커넥터** — 내장형 증폭기가 있는 헤드폰 및 스피커에 연결합니다.
-
- 8  **마이크로폰 커넥터** — 음성 또는 오디오 입력용 마이크로폰을 사운드 또는 전화 프로그램에 연결합니다.
-

9  **USB 2.0 커넥터(2개)** — 마우스, 키보드, 프린터, 외장형 드라이브 또는 MP3 플레이어와 같은 USB 장치에 연결합니다.

10  **eSATA 커넥터(2개)** — 외장형 SATA 및 eSATA 저장 장치에 연결합니다.

11  **HDMI 커넥터** — TV에 연결하여 2.1 오디오 및 비디오 신호를 수신합니다.

주: HDMI 및 출력 라인 커넥터를 모두 연결하는 경우 오디오는 HDMI 커넥터가 아닌 아날로그 커넥터를 통해 전달됩니다.

소프트웨어 기능

 **주:** 이 항목에 설명된 기능에 대한 자세한 내용은 하드 드라이브 또는 Dell 지원 웹 사이트 support.dell.com/manuals에 있는 **Dell 기술 설명서**를 참조하십시오.

생산성 및 통신

컴퓨터로 프레젠테이션, 안내 책자, 인사 카드, 파일러 및 스프레드시트를 만들 수 있으며 디지털 사진과 이미지를 보고 편집할 수도 있습니다. 구매 주문서를 참조하여 컴퓨터에 설치된 소프트웨어를 확인합니다.

인터넷에 연결하면 웹 사이트에 액세스하거나, 전자 우편 계정을 설정하거나, 파일을 업로드하거나 다운로드할 수 있습니다.

엔터테인먼트 및 멀티미디어

컴퓨터로 비디오를 보거나, 게임을 하고, 자신의 CD를 만들거나, 음악을 감상하고 라디오 방송을 청취할 수 있습니다. 해당 광학 디스크 드라이브는 CD, DVD 및 Blu-ray Disc

(구매 시 이 옵션을 선택한 경우)를 포함한 여러 디스크 매체 형식을 지원할 수 있습니다.

디지털 카메라와 휴대 전화와 같은 휴대용 장치에서 사진 및 비디오 파일을 다운로드하거나 복사할 수 있습니다. 선택사양의 소프트웨어 응용 프로그램을 사용하면 음악 및 비디오 파일을 구성하거나 생성할 수 있습니다. 이러한 파일은 디스크에 기록하거나, MP3 플레이어 또는 휴대용 엔터테인먼트 장치 등의 휴대용 제품에 저장할 수 있습니다.

바탕 화면 사용자 지정

바탕 화면의 모양, 해상도, 배경 무늬, 화면 보호기 또는 다른 기능을 변경하여 바탕 화면을 사용자 지정할 수 있습니다.

바탕 화면을 사용자 지정하려면:

Windows® XP

1. 바탕 화면에서 마우스 오른쪽 단추로 클릭하여 디스플레이 등록 정보 창에 액세스합니다.

Inspiron 데스크탑 사용

1. **속성**을 클릭하여 **디스플레이 등록 정보** 창을 열고 사용자 지정 옵션에 대해 자세히 알아봅니다.

Windows Vista®

1. 바탕 화면에서 마우스 오른쪽 단추를 클릭합니다.
2. **개인 설정**을 클릭하여 **모양 및 소리 개인 설정** 창을 열고 사용자 지정 옵션에 대해 자세히 알아봅니다.

Windows 7

1. 바탕 화면에서 마우스 오른쪽 단추를 클릭합니다.
2. **개인 설정**을 클릭하여 **컴퓨터의 시각 효과 및 소리 변경** 창을 열고 사용자 지정 옵션에 대해 자세히 알아봅니다.

에너지 설정 사용자 지정

운영 체제의 전원 옵션을 사용하여 컴퓨터에서 전원 설정을 구성할 수 있습니다. Dell 컴퓨터에 설치된 Microsoft® Windows® 운영 체제에서는 다음과 같은 옵션을 제공합니다.

Windows Vista

- **Dell 권장** — 필요할 때는 전체 성능을 제공하면서 비활성 상태에서는 전원을 절약합니다.
- **절전** — 컴퓨터의 수명을 최대화하기 위해 시스템 성능을 저하시키거나, 컴퓨터를 사용하는 동안 에너지 소비량을 감소시켜서 컴퓨터의 전원을 절약합니다.
- **고성능** — 사용자의 작업에 프로세서 속도를 적용하고 시스템 성능을 최대화하여, 컴퓨터에서 최고 수준의 시스템 성능을 제공합니다.

Windows 7

- **절전** — 컴퓨터의 수명을 최대화하기 위해 시스템 성능을 저하시키거나, 컴퓨터를 사용하는 동안 에너지 소비량을 감소시켜서 컴퓨터의 전원을 절약합니다.
- **균형 조정(권장)** — 가능한 하드웨어에서만 에너지를 절약하여 컴퓨터의 성능 균형을 자동으로 유지합니다.

새 컴퓨터로 정보 전송

Windows XP

 **주:** 다음 단계는 Windows 기본 보기에 적용되기 때문에 Dell™ 컴퓨터를 Windows 클래식 보기로 설정한 경우에는 적용되지 않을 수 있습니다.

1. 시작 → 모든 프로그램 → 보조프로그램 → 시스템 도구 → 파일 및 설정 전송 마법사를 클릭합니다.
2. 파일 및 설정 전송 마법사의 지침을 따릅니다.

Windows Vista

 **주:** 다음 단계는 Windows 기본 보기에 적용되기 때문에 Dell™ 컴퓨터를 Windows 클래식 보기로 설정한 경우에는 적용되지 않을 수 있습니다.

1. 시작  → 제어판 → 시스템 및 유지 관리 → 시작 센터 → 파일 및 설정 전송을 클릭합니다.

사용자 계정 컨트롤 창이 나타나면 **계속을** 클릭합니다.

2. Windows 사용자 환경 전송 마법사의 지침을 따릅니다.

Windows 7

1. 시작  → 제어판을 클릭합니다.
2. 검색 상자에 전송을 입력한 다음 **이전 컴퓨터에서 파일 전송**을 클릭합니다.
3. Windows 사용자 환경 전송 마법사의 지침을 따릅니다.

데이터 백업



컴퓨터의 파일 및 폴더는 주기적으로 백업하는 것이 좋습니다.

파일을 백업하려면:

Windows XP

1. 시작 → 모든 프로그램 → 보조프로그램 → 시스템 도구 → 백업을 클릭합니다.
2. 백업 또는 복원 마법사의 지침을 따릅니다.

Windows Vista

1. 시작  → 제어판 → 시스템 및 유지 관리 → 백업 및 복원 센터 → 파일 백업을 클릭합니다.
 2. 사용자 계정 컨트롤 창이 나타나면 계속을 클릭합니다.
-  주: Windows Vista의 특정 버전에서는 컴퓨터 백업 옵션을 제공합니다.
3. 백업 또는 복원 마법사의 지침을 따릅니다.

Windows 7

1. 시작  → 제어판 → 시스템 및 보안 → 백업 및 복원을 클릭합니다.
2. 백업 설정...을 클릭합니다.
3. 백업 구성 마법사의 지침을 따릅니다.

Dell Dock

Dell Dock은 자주 사용되는 응용 프로그램, 파일 및 폴더에 대한 손쉬운 액세스를 제공하는 아이콘 그룹입니다. 다음과 같은 방법으로 Dock을 사용자 지정할 수 있습니다.

- 아이콘 추가 또는 제거
- Dock의 색상 및 위치 변경
- 연관 아이콘을 카테고리 그룹화
- 아이콘의 동작 변경



카테고리 추가

1. Dock을 마우스 오른쪽 단추로 클릭하고 **추가** → **카테고리**를 클릭합니다.
카테고리 추가/편집 창이 나타납니다.
2. **제목** 필드에 카테고리의 제목을 입력합니다.
3. **이미지 선택**: 상자에서 카테고리의 아이콘을 선택합니다.
4. **저장**을 클릭합니다.

아이콘 추가

Dock 또는 카테고리 그룹으로 아이콘을 끌어 놓습니다.

카테고리 또는 아이콘 제거

1. Dock에서 카테고리 또는 아이콘을 마우스 오른쪽 단추로 클릭하고 **바로 가기 삭제** 또는 **카테고리 삭제**를 클릭합니다.
2. 화면의 지침을 따릅니다.

Dock 사용자 지정

1. Dock을 마우스 오른쪽 단추로 클릭하고 **고급 설정...**을 클릭합니다.
2. 원하는 옵션을 선택하여 Dock을 사용자 지정합니다.

문제 해결

이 항목에서는 컴퓨터에 대한 문제 해결 정보를 제공합니다. 다음 지침에 따라 수행해도 문제를 해결할 수 없는 경우에는 37페이지 "지원 도구 사용" 또는 58페이지 "Dell사에 문의하기"를 참조하십시오.

경고음 코드

오류나 문제가 있는 경우 컴퓨터를 시작할 때 일련의 경고음이 발생합니다. 이러한 경고음을 경고음 코드라고 하며 문제를 식별합니다. 경고음 코드를 기록하고 Dell사에 문의합니다(58페이지 "Dell사에 문의하기" 참조).

경고음
코드

가능한 문제

한 번	마더보드 오류일 수 있음 - BIOS ROM 검사 합 오류
두 번	RAM이 감지되지 않음 주: 메모리 모듈을 설치했거나 교체한 경우 메모리 모듈이 올바르게 장착되었는지 확인합니다.
세 번	마더보드 오류일 수 있음 - 칩셋 오류
네 번	RAM 읽기/쓰기 오류
다섯 번	실시간 클럭 오류
여섯 번	비디오 카드 또는 칩 오류
일곱 번	프로세서 오류

네트워크 문제

무선 연결

네트워크 연결이 끊긴 경우 — 무선 라우터가 오프라인 상태에 있거나 컴퓨터에서 무선 기능이 비활성화되어 있습니다.

- 무선 라우터의 전원이 켜져 있고 데이터 원본에 연결되어 있는지 확인합니다 (케이블 모뎀 또는 네트워크 허브).
- 무선 라우터에 다시 연결합니다. 14페이지 "무선 연결 설정"을 참조하십시오.

유선 연결

네트워크 연결이 끊긴 경우 —

- 케이블이 올바르게 연결되어 있고 손상되지 않았는지 확인합니다.
- 네트워크 작동 표시등 및 연결 무결성 표시등의 상태를 확인합니다.

내장형 네트워크 커넥터의 네트워크 작동 표시등 및 연결 무결성 표시등을 통해 연결이 작동하는지 확인하고 연결 상태에 대한 정보를 확인할 수 있습니다.

문제 해결

네트워크 작동 표시등:

- 꺼짐 — 네트워크와 컴퓨터 간의 연결이 설정되지 않았음을 나타냅니다.
- 황색으로 깜박임 — 네트워크와 컴퓨터 간의 연결이 설정되었음을 나타냅니다.

연결 무결성 표시등:

- 꺼짐 — 컴퓨터에서 네트워크에 대한 물리적 연결을 감지하지 못하거나 10Mbps 네트워크와 컴퓨터 간의 연결 상태가 좋음을 나타냅니다.
- 녹색으로 켜짐 — 100Mbps 네트워크와 컴퓨터 간의 연결 상태가 좋음을 나타냅니다.
- 주황색으로 켜짐 — 1000Mbps 네트워크 및 컴퓨터 간의 연결 상태가 좋음을 나타냅니다.

 **주:** 네트워크 커넥터의 네트워크 작동 표시등 및 연결 무결성 표시등은 유선 케이블 연결 확인용으로만 사용되며 무선 연결 상태를 확인할 수는 없습니다.

전원 문제

전원 표시등이 꺼져 있는 경우 — 전원이 꺼져 있거나 전력이 공급되지 않습니다.

- AC 어댑터 케이블을 컴퓨터의 전원 커넥터와 전원 콘센트에 다시 장착합니다.
- 컴퓨터가 전원 스트립에 연결되어 있으면 전원 스트립이 전원 콘센트에 연결되어 있고 전원 스트립의 전원이 켜져 있는지 확인합니다. 전원 보호 장치, 전원 스트립 및 전원 확장 케이블을 사용하지 않아도 컴퓨터의 전원이 올바르게 켜지는지 확인합니다.
- 램프와 같은 다른 장치를 연결하여 전원 콘센트에 아무 이상이 없는지 검사합니다.

문제가 지속되면 Dell사에 문의합니다 (58페이지 "Dell사에 문의하기" 참조).

전원 표시등이 흰색으로 켜져 있고 디스플레이에 아무 것도 표시되지 않는 경우 — 디스플레이가 연결되지 않았거나 디스플레이의 전원이 켜지지 않았거나 적절한 입력 신호 소스를 선택하지 않았을 수 있습니다.

디스플레이가 올바르게 연결되고 적절한 입력 신호 소스를 선택했는지 확인합니다. 디스플레이를 껐다가 다시 켭니다.

전원 표시등이 호박색으로 켜져 있는 경우 —

- 컴퓨터가 절전 모드에 있습니다. 키보드의 키를 누르거나 마우스를 움직이거나 전원 단추를 눌러 정상적인 작동을 재개합니다.
- 시스템 보드 또는 전원 공급 장치에 문제가 있을 수 있습니다. 지원이 필요하다면 Dell 사에 문의합니다(58페이지 "Dell사에 문의하기" 참조).

전원 표시등이 호박색으로 깜박이는 경우 —

시스템 보드에 문제가 있을 수 있습니다. 지원이 필요하다면 Dell사에 문의합니다 (58페이지 "Dell사에 문의하기" 참조).

컴퓨터의 수신을 방해하는 간섭이 발생하는 경우 — 원하지 않는 신호가 다른 신호를 방해하거나 차단함으로써 간섭을 발생시킵니다. 간섭을 유발할 수 있는 요인은 다음과 같습니다.

- 전원, 키보드 및 마우스 확장 케이블
- 하나의 전원 스트립에 너무 많은 장치를 연결한 경우
- 여러 개의 전원 스트립을 동일한 전원 콘센트에 연결한 경우

메모리 문제

메모리 부족 메시지가 나타날 경우 —

- 열려 있는 모든 파일을 저장하고 닫은 다음 사용하지 않는 모든 프로그램을 종료하면 문제가 해결되는지 확인합니다.
- 최소 메모리 요구사항은 소프트웨어 설명서를 참조하십시오. 필요한 경우 추가로 메모리를 설치합니다(Dell 지원 웹 사이트 support.dell.com/manuals의 **서비스 설명서** 참조).
- 메모리 모듈을 재장착(Dell 지원 웹 사이트 support.dell.com/manuals에 있는 **서비스 설명서** 참조)하여 컴퓨터와 메모리 간의 통신이 원활히 이루어지는지 확인합니다.

기타 메모리 문제가 발생할 경우 —

- 메모리 설치 지침을 따르고 있는지 확인합니다(Dell 지원 웹 사이트 support.dell.com/manuals에 있는 **서비스 설명서** 참조).

- 메모리 모듈이 컴퓨터와 호환 가능한지 확인합니다. 해당 컴퓨터는 DDR2 메모리를 지원합니다. 컴퓨터에서 지원되는 메모리 종류에 대한 자세한 내용은 61페이지 "기본 사양"을 참조하십시오.
- Dell Diagnostics를 실행합니다(40페이지 "Dell Diagnostics" 참조).
- 메모리 모듈을 재장착(Dell 지원 웹 사이트 support.dell.com/manuals에 있는 **서비스 설명서** 참조)하여 컴퓨터와 메모리 간의 통신이 원활히 이루어지는지 확인합니다.

잠금 및 소프트웨어 문제

컴퓨터가 시작되지 않는 경우 — AC 어댑터 케이블이 컴퓨터와 전원 콘센트에 단단히 연결되어 있는지 확인합니다.

프로그램이 응답하지 않는 경우 — 프로그램을 종료합니다.

1. <Ctrl><Shift><Esc> 키를 동시에 누릅니다.
2. **응용 프로그램**을 클릭합니다.
3. 응답하지 않는 프로그램을 클릭합니다.
4. **작업 끝내기**를 클릭합니다.

프로그램이 계속 충돌하는 경우 — 소프트웨어 설명서를 확인합니다. 필요한 경우 프로그램을 제거한 다음 다시 설치합니다.

 **주:** 소프트웨어는 일반적으로 CD 또는 설명서에 설치 지침이 수록되어 있습니다.

컴퓨터가 응답하지 않거나 청색 화면이 나타나는 경우 —

 **주의:** 운영 체제 종료를 수행하지 않으면 데이터가 유실될 수 있습니다.

키보드의 키를 누르거나 마우스를 움직여도 응답이 없으면 컴퓨터가 꺼질 때까지 8~10초 정도 손을 떼지 말고 전원 단추를 누릅니다. 그런 다음 컴퓨터를 재시작합니다.

프로그램이 이전 Microsoft® Windows® 운영 체제용으로 설계된 경우 — 프로그램 호환성 마법사를 실행합니다. 프로그램 호환성 마법사는 프로그램이 이전 버전의 Microsoft® Windows® 운영 체제 환경과 유사한 환경에서 실행되도록 프로그램을 구성합니다.

Windows XP

1. 시작 → 모든 프로그램 → 보조프로그램 → **프로그램 호환성 마법사**를 클릭합니다.
2. 시작 화면에서 **다음**을 클릭합니다.
3. 화면의 지침을 따릅니다.

문제 해결

Windows Vista®

1. 시작  → 제어판 → 프로그램 → 프로그램 호환성 설정을 클릭합니다.
2. 시작 화면에서 다음을 클릭합니다.
3. 화면의 지침을 따릅니다.

Windows 7

1. 시작  을 클릭합니다.
2. 검색 상자에서 프로그램 호환성 설정을 입력하고 <Enter> 키를 누릅니다.
3. 프로그램 호환성 마법사의 지침을 따릅니다.

기타 소프트웨어 문제가 있는 경우 —

- 파일을 바로 백업합니다.
- 바이러스 검색 프로그램을 사용하여 하드 드라이브 또는 CD를 검사합니다.
- 열려 있는 모든 파일 또는 프로그램을 저장하고 닫은 다음 시작  메뉴를 통해 컴퓨터를 종료합니다.

- 문제 해결 정보는 소프트웨어 설명서를 확인하거나 소프트웨어 제조업체에 문의합니다.

– 프로그램이 컴퓨터에 설치된 운영 체제와 호환되는지 확인합니다.

– 컴퓨터가 소프트웨어를 실행하는 데 필요한 최소 하드웨어 요구사항을 충족시키는지 확인합니다. 자세한 내용은 소프트웨어 설명서를 참조하십시오.

– 프로그램을 올바르게 설치하고 구성했는지 확인합니다.

– 장치 드라이버가 프로그램과 충돌하지 않는지 확인합니다.

– 필요한 경우 프로그램을 제거한 다음 다시 설치합니다.

지원 도구 사용

Dell 지원 센터

Dell 지원 센터는 필요한 서비스, 지원 및 시스템별 정보를 찾으려 도와줍니다.

응용 프로그램을 실행하려면 작업 표시줄의



아이콘을 클릭합니다.

Dell 지원 센터 홈 페이지에는 해당 컴퓨터의 모델 번호, 서비스 태그, 특급 서비스 코드 및 서비스 연락처 정보가 표시됩니다.

홈 페이지에는 다음 정보에 액세스할 수 있는 링크도 제공됩니다.

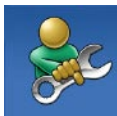

자체 도움말(문제 해결, 보안, 시스템 성능, 네트워크/인터넷, 백업/복구 및 Windows 운영 체제)



경고(기술 지원은 컴퓨터에 관련된 사항을 경고함)



Dell 지원(DellConnect™를 통한 기술 지원, 고객 서비스, 교육 및 자습서, Dell on Call™을 사용하여 Dell사에 문의하는 방법에 대한 도움말 및 PC CheckUp을 사용한 온라인 검색)



해당 시스템 정보(시스템 설명서, 보증 정보, 시스템 정보, 업그레이드 및 보조프로그램)

Dell 지원 센터 및 사용 가능한 지원 도구에 대한 자세한 내용을 보려면 support.dell.com에서 **서비스** 탭을 클릭합니다.

시스템 메시지

컴퓨터에 문제나 오류가 발생하면 원인을 식별하거나 문제 해결에 필요한 조치를 알려 주는 시스템 메시지가 나타날 수 있습니다.

 **주:** 수신한 메시지가 다음 예에 나열되어 있지 않으면 운영 체제 설명서 또는 메시지가 나타났을 때 사용 중이었던 프로그램의 설명서를 참조하십시오.

Alert! Previous attempts at booting this system have failed at checkpoint [nnnn]. For help in resolving this problem, please note this checkpoint and contact Dell Technical Support — 컴퓨터에서 동일한 오류로 인해 세 번 연속 부팅 루틴을 완료하지 못했습니다. 지원이 필요하다면 Dell사에 문의합니다(58페이지 "Dell사에 문의하기" 참조).

CMOS checksum error — 마더보드에 오류가 있거나 RTC 전지가 부족할 수 있습니다. 전지를 교체해야 합니다. 지원이 필요하다면 Dell 지원 웹 사이트 support.dell.com/manuals에 있는 **서비스 설명서**를 참조하거나 Dell사에 문의합니다(58페이지 "Dell사에 문의하기" 참조).

CPU fan failure — CPU 팬에 오류가 발생했습니다. CPU 팬을 교체해야 합니다. Dell 지원 웹 사이트 support.dell.com/manuals에 있는 **서비스 설명서**를 참조하십시오.

Hard-disk drive failure — HDD POST 중에 하드 디스크 드라이브 오류가 발생했을 수 있습니다. 지원이 필요하다면 Dell사에 문의합니다(58페이지 "Dell사에 문의하기" 참조).

Hard-disk drive read failure — HDD 부팅 검사 중에 하드 디스크 드라이브 오류가 발생했을 수 있습니다. 지원이 필요하다면 Dell사에 문의합니다(58페이지 "Dell사에 문의하기" 참조).

Keyboard failure — 키보드를 교체하거나 느슨하게 연결된 케이블이 없는지 확인합니다.

No boot device available — 하드 드라이브에 부팅 파티션이 없거나 하드 드라이브 케이블이 느슨하게 연결되었거나 부팅 장치가 없습니다.

- 하드 드라이브가 부팅 장치인 경우 케이블이 연결되어 있는지, 드라이브가 올바르게 설치되고 부팅 장치로 분할되어 있는지 확인합니다.
- 시스템 설치 프로그램을 시작하여 부팅 순서 정보가 올바른지 확인합니다. Dell 지원 웹 사이트 support.dell.com/manuals 에 있는 **서비스 설명서**를 참조하십시오.

No timer tick interrupt — 시스템 보드의 칩이 오작동 중이거나 마더보드 오류일 수 있습니다. 지원이 필요하면 Dell 지원 웹 사이트 support.dell.com/manuals 에 있는 **서비스 설명서**를 참조하거나 Dell사에 문의합니다(58페이지 "Dell사에 문의하기" 참조).

USB over current error — USB 장치를 분리합니다. USB 장치가 올바르게 작동하려면 더 많은 전력이 필요합니다. USB 장치에 외부 전원을 연결하거나 장치에 USB 케이블이 2개 있는 경우 모두 연결합니다.

NOTICE - Hard Drive SELF MONITORING SYSTEM has reported that a parameter has exceeded its normal operating range. Dell recommends that you back up your data regularly. A parameter out of range may or may not indicate a potential hard drive problem — S.M.A.R.T 오류, 하드 디스크 드라이브 오류일 수 있습니다. 지원이 필요하면 Dell사에 문의합니다(58페이지 "Dell사에 문의하기" 참조).

하드웨어 문제 해결사

운영 체제를 설치하는 동안 장치가 감지되지 않거나 감지되었지만 잘못 구성된 경우

하드웨어 문제 해결사를 사용하여 비호환성 문제를 해결할 수 있습니다.

하드웨어 문제 해결사를 시작하려면:

1. 시작  → **도움말 및 지원**을 클릭합니다.
2. 검색 필드에 하드웨어 문제 해결사를 입력하고 <Enter> 키를 눌러 검색을 시작합니다.
3. 검색 결과에서 문제를 가장 잘 설명하는 옵션을 선택하고 나머지 문제 해결 단계를 따릅니다.

Dell Diagnostics

컴퓨터에 문제가 발생한 경우, Dell사에 문의하여 기술 지원을 요청하기 전에 35페이지 "잠금 및 소프트웨어 문제" 검사를 수행하고 Dell Diagnostics를 실행합니다.

작업을 시작하기 전에 이러한 절차를 인쇄하는 것이 좋습니다.

 **주:** Dell Diagnostics는 Dell 컴퓨터에서만 작동합니다.

 **주:** Drivers and Utilities 디스크는 선택사양이므로 컴퓨터와 함께 제공되지 않을 수 있습니다.

서비스 설명서의 시스템 설치 프로그램 항목을 참조하여 컴퓨터의 구성 정보를 검토하고 검사할 장치가 시스템 설치 프로그램에 표시되고 활성화 상태인지 확인합니다.

하드 드라이브 또는 **Drivers and Utilities** 디스크에서 Dell Diagnostics를 시작합니다.

하드 드라이브에서 Dell Diagnostics 시작

Dell Diagnostics는 하드 드라이브의 숨겨진 진단 유틸리티 파티션에 있습니다.

 **주:** 컴퓨터에 화면 이미지가 표시되지 않으면 Dell사에 문의합니다(58페이지 "Dell사에 문의하기" 참조).

1. 컴퓨터가 올바르게 작동하는 전원 콘센트에 연결되어 있는지 확인합니다.
2. 컴퓨터를 켜거나 다시 시작합니다.
3. DELL™ 로고가 나타나면 즉시 <F12> 키를 누릅니다. 부팅 메뉴에서 **Diagnostics (진단 프로그램)**를 선택하고 <Enter> 키를 누릅니다.

 **주:** 시간이 초과되어 운영 체제 로고가 나타나면 Microsoft® Windows® 바탕 화면이 표시될 때까지 기다렸다가 컴퓨터를 종료하고 다시 시도합니다.

 **주:** 진단 유틸리티 파티션을 찾을 수 없다는 메시지가 나타나면 **Drivers and Utilities** 디스크에서 Dell Diagnostics를 실행합니다.

사전 부팅 시스템 평가(PSA)가 실행되는 경우:

- a. PSA에서 검사를 실행합니다.
- b. PSA가 성공적으로 완료되면 다음 메시지가 나타납니다. "No problems have been found with this system so far. Do you want to run the remaining memory tests? This will take about 30 minutes or more. Do you want to continue? (Recommended)."
- c. 메모리 문제가 있는 경우 <y> 키를 누르고 그렇지 않은 경우에는 <n> 키를 누릅니다.

다음 메시지가 표시됩니다. "Booting Dell Diagnostic Utility Partition. Press any key to continue."



- d. 아무 키나 눌러 **Choose An Option(옵션 선택)** 창으로 이동합니다.

PSA가 실행되지 않는 경우:

아무 키나 눌러 하드 드라이브의 진단 유틸리티 파티션에서 Dell Diagnostics를 시작하고 **Choose An Option (옵션 선택)** 창으로 이동합니다.

4. 실행하려는 검사를 선택합니다.
 5. 검사 도중 문제가 발견되면 오류 코드 및 문제 설명이 메시지와 함께 나타납니다. 오류 코드 및 문제 설명을 기록하고 Dell사에 문의합니다(58페이지 "Dell사에 문의하기" 참조).
-  **주:** 컴퓨터의 서비스 태그는 각 검사 화면 상단에 표시됩니다. Dell사에 문의할 때 서비스 태그를 사용하여 컴퓨터를 식별할 수 있습니다.
6. 검사가 완료되면 검사 화면을 닫고 **Choose An Option(옵션 선택)** 창으로 돌아갑니다.
 7. Dell Diagnostics를 종료하고 컴퓨터를 다시 시작하려면 **Exit(종료)**를 클릭합니다.

Drivers and Utilities 디스크에서 Dell Diagnostics 시작

1. **Drivers and Utilities** 디스크를 삽입합니다.
2. 컴퓨터를 종료하고 다시 시작합니다. DELL 로고가 나타나면 즉시 <F12> 키를 누릅니다.
 -  **주:** 시간이 초과되어 운영 체제 로고가 나타나면 Microsoft® Windows® 바탕 화면이 표시될 때까지 기다렸다가 컴퓨터를 종료하고 다시 시도합니다.
 -  **주:** 다음 단계를 사용하면 부팅 순서가 한 번만 변경됩니다. 다음 부팅 시에는 시스템 설치 프로그램에 지정된 장치 순서대로 부팅됩니다.
3. 부팅 장치 목록이 나타나면 **CD/DVD/CD-RW**를 강조 표시하고 <Enter> 키를 누릅니다.
4. 나타나는 메뉴에서 **Boot from CD-ROM (CD-ROM에서 부팅)** 옵션을 선택하고 <Enter> 키를 누릅니다.

5. 1을 눌러 CD 메뉴를 시작하고 <Enter> 키를 눌러 계속합니다.

6. 번호가 지정된 목록에서 **Run the 32 Bit Dell Diagnostics(32비트 Dell Diagnostics 실행)**를 선택합니다. 목록에 여러 버전이 표시되는 경우 해당 컴퓨터에 적절한 버전을 선택합니다.

7. 실행하려는 검사를 선택합니다.

8. 검사 도중 문제가 발견되면 오류 코드 및 문제 설명이 메시지와 함께 나타납니다. 오류 코드 및 문제 설명을 기록하고 Dell 사에 문의합니다(58페이지 "Dell사에 문의하기" 참조).

 **주:** 컴퓨터의 서비스 태그는 각 검사 화면 상단에 표시됩니다. Dell사에 문의할 때 서비스 태그를 사용하여 컴퓨터를 식별할 수 있습니다.

9. 검사가 완료되면 검사 화면을 닫고 **Choose An Option(옵션 선택)** 창으로 돌아갑니다.

10. Dell Diagnostics를 종료하고 컴퓨터를 다시 시작하려면 **Exit(종료)**를 클릭합니다.

11. **Drivers and Utilities** 디스크를 꺼냅니다.

운영 체제 복원

다음과 같은 방법으로 운영 체제를 복원할 수 있습니다.

- 시스템 복원은 데이터 파일에는 영향을 주지 않고 컴퓨터를 이전 운영 상태로 되돌립니다. 시스템 복원을 운영 체제 복원 및 데이터 파일을 보존하는 첫 번째 해결 방법으로 사용합니다.
- Dell 출하시 이미지 복원은 하드 드라이브를 컴퓨터를 구매한 시점의 작동 상태로 복원합니다. 이 절차에서는 하드 드라이브의 모든 데이터를 영구적으로 삭제하고 컴퓨터를 받은 후 설치한 모든 프로그램을 제거합니다. 시스템 복원이 운영 체제 문제를 해결하지 못할 경우에만 Dell 출하시 이미지 복원을 사용합니다.
- 컴퓨터와 함께 **운영 체제** 디스크를 받은 경우 이 디스크를 사용하여 운영 체제를 복원할 수 있습니다. 그러나 **운영 체제 디스크**를 사용해도 하드 드라이브에 있는 모든 데이터가 삭제됩니다. 시스템 복원이 운영 체제 문제를 해결하지 못할 경우에만 디스크를 사용합니다.

시스템 복원

Windows 운영 체제는 하드웨어, 소프트웨어 또는 기타 시스템 설정에 대한 변경사항으로 인해 컴퓨터 작동 상태에 이상이 발생한 경우 데이터 파일에 영향을 주지 않고 컴퓨터를 이전 상태로 복원할 수 있는 시스템 복원 옵션을 제공합니다. 시스템 복원을 사용하여 컴퓨터에 대해 수행한 모든 변경사항은 전부 되돌릴 수 있습니다.

△ 주의: 데이터 파일을 정기적으로 백업해 둡니다. 시스템 복원 기능은 데이터 파일을 모니터링하거나 복구하지 않습니다.

✎ 주: 이 문서의 절차는 Windows 기본 보기에 적용되기 때문에 Dell™ 컴퓨터를 Windows 클래식 보기로 설정한 경우에는 적용되지 않을 수 있습니다.

시스템 복원 시작

Windows XP

1. 시작 → 모든 프로그램 → 보조프로그램 → 시스템 도구 → 시스템 복원을 클릭합니다.
2. 시작 화면에서 다음을 클릭합니다.
3. 화면의 지침을 따릅니다.

Windows Vista 또는 Windows 7

1. 시작  을 클릭합니다.
2. 검색 시작 상자에 시스템 복원을 입력하고 <Enter> 키를 누릅니다.
 - ✎ 주: 사용자 계정 컨트롤** 창이 나타날 수 있습니다. 컴퓨터 관리자인 경우 **계속**을 클릭하고 관리자가 아닌 경우 관리자에게 문의하여 원하는 작업을 계속 진행합니다.
3. 다음을 클릭하고 화면의 나머지 프롬프트를 따릅니다.

시스템 복원으로 문제를 해결할 수 없는 경우 마지막 시스템 복원 실행을 취소할 수 있습니다.

마지막 시스템 복원 실행 취소

-  **주:** 마지막 시스템 복원 실행을 취소하기 전에 열려 있는 모든 파일을 저장하고 닫은 다음 실행 중인 프로그램을 모두 종료합니다. 시스템 복원이 완료될 때까지 파일 또는 프로그램을 고치거나 열거나 삭제하지 마십시오.

Windows XP

1. 시작 → 모든 프로그램 → 보조프로그램 → 시스템 도구 → 시스템 복원을 클릭합니다.
2. 시작 화면에서 내 컴퓨터를 이전 시간으로 복원을 클릭합니다.
3. 화면의 지침을 따릅니다.

Windows Vista 또는 Windows 7

1. 시작  을 클릭합니다.
2. 검색 시작 상자에 시스템 복원을 입력하고 <Enter> 키를 누릅니다.
3. 마지막 복원 실행 취소를 클릭하고 다음을 클릭합니다.

Dell 출하 시 이미지 복원

-  **주의:** Dell 출하 시 이미지 복원은 하드 드라이브의 모든 데이터를 영구적으로 삭제하며 컴퓨터를 받은 후 설치한 모든 프로그램 또는 드라이버를 제거합니다. 가능하면 이 옵션을 사용하기 전에 데이터를 백업합니다. 시스템 복원이 운영 체제 문제를 해결하지 못할 경우에만 Dell 출하 시 이미지 복원을 사용합니다.

-  **주:** Dell 출하 시 이미지 복원은 특정 국가/지역 또는 특정 컴퓨터에서 사용하지 못할 수 있습니다.

Dell 출하 시 이미지 복원을 운영 체제를 복원하는 최후의 수단으로 사용합니다. 이 옵션은 컴퓨터를 구매했을 때의 작동 상태로 하드 드라이브를 복원합니다. 컴퓨터를 받은 후에 추가한

모든 프로그램 또는 파일(데이터 파일 포함)은 하드 드라이브에서 영구적으로 삭제됩니다. 데이터 파일에는 문서, 스프레드시트, 전자 우편 메시지, 디지털 사진, 음악 파일 등이 포함됩니다. 가능하면 출하시 이미지 복원을 사용하기 전에 모든 데이터를 백업합니다.

Dell 출하시 이미지 복원 수행

1. 컴퓨터를 켭니다. Dell 로고가 나타나면 <F8> 키를 여러 번 눌러 **고급 부팅 옵션** 창에 액세스합니다.

 **주:** 시간이 초과되어 운영 체제 로고가 나타나면 Microsoft® Windows® 바탕 화면이 표시될 때까지 기다렸다가 컴퓨터를 종료하고 다시 시도합니다.

2. **컴퓨터 복구**를 선택합니다.
3. **시스템 복구 옵션** 창이 나타납니다.
4. 키보드 레이아웃을 선택하고 **다음**을 클릭합니다.

5. 복구 옵션에 액세스하려면 로컬 사용자로 로그인합니다. 명령 프롬프트에 액세스하려면 **사용자 이름** 필드에 administrator를 입력한 다음 **확인**을 클릭합니다.
6. **Dell 출하시 이미지 복원**을 클릭합니다. **Dell 출하시 이미지 복원** 시작 화면이 나타납니다.

 **주:** 구성에 따라 **Dell 출하시 도구**를 선택한 다음 **Dell 출하시 이미지 복원**을 선택해야 할 수 있습니다.

7. **다음**을 클릭합니다. **데이터 삭제 확인** 화면이 나타납니다.

 **주:** 출하시 이미지 복원을 계속 실행하지 않으려면 **취소**를 클릭합니다.

8. 계속 하드 드라이브를 재포맷하고 시스템 소프트웨어를 초기 설정 상태로 복원함을 확인하는 확인란을 클릭한 후 **다음**을 클릭합니다.

복원 프로세스가 시작되며 이 프로세스를 완료하는 데 5분 이상 소요됩니다. 운영

운영 체제 복원

체제 및 초기 설정 응용 프로그램이 초기 설정 상태로 복원된 경우 메시지가 나타납니다.

9. **마침**을 클릭하여 컴퓨터를 다시 시작합니다.

운영 체제 재설치

시작하기 전에

새로 설치한 드라이버로 인해 발생한 문제를 해결하기 위해 Microsoft® Windows® 운영 체제를 재설치하려는 경우, 먼저 Windows 장치 드라이버 롤백을 사용해 봅니다.

장치 드라이버를 롤백하려면:

Windows XP

1. **시작**을 클릭합니다.
2. **내 컴퓨터**를 마우스 오른쪽 단추로 클릭합니다.
3. **속성** → **하드웨어** → **장치 관리자**를 클릭합니다.
4. 새 드라이버가 설치된 장치를 마우스 오른쪽 단추로 클릭하고 **속성**을 클릭합니다.
5. **드라이버 탭** → **드라이버 롤백**을 클릭합니다.

Windows Vista 또는 Windows 7

1. 시작  을 클릭합니다.
2. 컴퓨터를 마우스 오른쪽 단추로 클릭합니다.
3. 속성 → 장치 관리자를 클릭합니다.
4. 새 드라이버가 설치된 장치를 마우스 오른쪽 단추로 클릭하고 속성을 클릭합니다.
5. 드라이버 탭 → 드라이버 롤백을 클릭합니다.

장치 드라이버 롤백을 사용해도 문제가 해결되지 않으면 시스템 복원을 사용하여 운영 체제를 새 장치 드라이버를 설치하기 이전의 작동 상태로 복원합니다. 45페이지 "시스템 복원"을 참조하십시오.

△ 주의: 설치를 시작하기 전에 기본 하드 드라이브에 모든 데이터 파일을 백업합니다. 일반적으로 기본 하드 드라이브는 컴퓨터가 처음 감지하는 드라이브로 구성되어 있습니다.

Windows를 재설치하려면 다음과 같은 항목이 필요합니다.

- Dell 운영 체제 디스크
- Dell Drivers and Utilities 디스크



 주: Dell Drivers and Utilities 디스크에는 컴퓨터를 조립하는 동안 설치된 드라이버가 포함되어 있습니다. Dell Drivers and Utilities 디스크를 사용하여 필요한 드라이버를 로드합니다. 컴퓨터를 주문한 지역 또는 디스크 요청 여부에 따라 Dell Drivers and Utilities 디스크 및 운영 체제 디스크는 컴퓨터와 함께 제공되지 않을 수 있습니다.

Microsoft® Windows® 재설치

재설치 프로세스를 완료하는 데 1~2시간이 소요될 수 있습니다. 운영 체제를 다시 설치한 후 장치 드라이버, 바이러스 백신 프로그램 및 기타 프로그램도 다시 설치해야 합니다.

1. 열려 있는 모든 파일을 저장하고 닫은 다음 실행 중인 모든 프로그램을 종료합니다.
2. 운영 체제 디스크를 넣습니다.

운영 체제 복원

3. **Windows 설치** 메시지가 나타나면 **종료**를 클릭합니다.
 4. 컴퓨터를 다시 시작합니다.
 5. DELL 로고가 나타나면 즉시 <F12> 키를 누릅니다.
-  **주:** 시간이 초과되어 운영 체제 로고가 나타나면 Microsoft® Windows® 바탕 화면이 표시될 때까지 기다렸다가 컴퓨터를 종료하고 다시 시도합니다.
-  **주:** 다음 단계를 사용하면 부팅 순서가 한 번만 변경됩니다. 다음 부팅 시에는 시스템 설치 프로그램에 지정된 장치 순서대로 부팅됩니다.
6. 부팅 장치 목록이 나타나면 **CD/DVD/CD-RW Drive(CD/DVD/CD-RW 드라이브)**를 강조 표시하고 <Enter> 키를 누릅니다.
 7. 아무 키나 눌러 **CD-ROM에서 부팅**합니다. 다음 화면의 지침에 따라 설치를 완료합니다.

도움말 얻기

컴퓨터에 문제가 발생하는 경우 다음 단계를 완료하여 문제를 진단하고 해결할 수 있습니다.

1. 컴퓨터에 발생한 문제에 해당하는 정보 및 절차에 대해서는 30페이지 "문제 해결"을 참조하십시오.
2. Dell Diagnostics 실행 방법에 대해서는 40페이지 "Dell Diagnostics"를 참조하십시오.
3. 57페이지 "진단 점검사항"을 작성합니다.
4. 설치 및 문제 해결 절차에 대한 도움이 필요한 경우 Dell 지원(support.dell.com)에서 Dell의 다양한 온라인 서비스를 사용합니다. 온라인으로 제공되는 다양한 Dell 지원 목록은 53페이지 "온라인 서비스"를 참조하십시오.
5. 이 단계를 수행해도 문제가 해결되지 않으면 58페이지 "Dell사에 문의하기"를 참조하십시오.

 **주:** Dell 지원에 전화로 문의하는 경우 필요한 절차를 수행할 수 있도록 컴퓨터 옆이나 가까운 곳에서 전화합니다.

 **주:** 일부 국가/지역에서는 Dell 특급 서비스 코드 시스템을 사용하지 못할 수 있습니다.

Dell 자동 응답 전화 시스템에 연결되면 특급 서비스 코드를 입력합니다. 그러면 해당 지원 담당자와 직접 연결됩니다. 특급 서비스 코드가 없는 경우 **Dell Accessories(Dell 보조프로그램)** 폴더를 열고 **Express Service Code(특급 서비스 코드)** 아이콘을 두 번 클릭한 다음 화면의 지침을 따릅니다.

 **주:** 미국 이외의 지역에서는 다음 서비스 중 일부가 지원되지 않을 수 있습니다. 사용 가능 여부를 확인하려면, 해당 지역의 Dell 지사로 문의합니다.

기술 지원 및 고객 서비스

Dell 지원 서비스는 Dell 하드웨어 문제에 대한 답변을 제공합니다. Dell의 지원부 직원들은 컴퓨터 기반의 진단 프로그램을 사용하여 보다 빠르고 정확하게 답변해 드리고 있습니다.

Dell 지원 서비스에 문의하려면 56페이지 "문의하기 전에"를 참조한 다음 해당 지역의 연락처 정보를 참조하거나 support.dell.com으로 이동합니다.

DellConnect

DellConnect™는 Dell 서비스 및 지원 담당자가 광대역 연결을 통해 사용자 컴퓨터에 액세스하여 사용자의 감독하에 문제를 진단하고 해결하도록 하는 간편한 온라인 액세스 도구입니다. 자세한 내용을 보려면 support.dell.com/dellconnect로 이동합니다.

온라인 서비스

다음 웹 사이트에서 Dell 제품 및 서비스에 대해 알아볼 수 있습니다.

- www.dell.com
- www.dell.com/ap(아시아/태평양 국가/지역만 해당)
- www.dell.com/jp(일본만 해당)
- www.euro.dell.com(유럽만 해당)
- www.dell.com/la(라틴 아메리카 및 카리브 국가/지역)
- www.dell.ca(캐나다만 해당)

다음 웹 사이트 및 전자 우편 주소를 통해 Dell 지원에 액세스할 수 있습니다.

Dell 지원 웹 사이트

- support.dell.com
- support.jp.dell.com(일본만 해당)
- support.euro.dell.com(유럽만 해당)

Dell 지원 전자 우편 주소

- mobile_support@us.dell.com
- support@us.dell.com
- la-techsupport@dell.com(라틴 아메리카 및 카리브 국가/지역만 해당)
- apsupport@dell.com(아시아/태평양 국가/지역만 해당)

Dell 마케팅 및 판매부 전자 우편 주소

- apmarketing@dell.com(아시아/태평양 국가/지역만 해당)
- sales_canada@dell.com(캐나다만 해당)

익명 파일 전송 프로토콜(FTP)

- [ftp.dell.com](ftp://ftp.dell.com)

사용자: `anonymous` 로 로그인한 다음 사용자의 전자 우편 주소를 암호로 사용합니다.

자동 주문 현황 서비스

주문한 Dell 제품의 현황을 확인하려면 **support.dell.com** 을 방문하거나 주문 현황 자동 응답 서비스로 문의할 수 있습니다. 자동 응답 시스템을 이용하는 경우, 녹음된 안내 내용을 통해 주문 확인에 필요한 여러 정보를 묻습니다. 해당 지역 연락처 번호는 58페이지 "Dell사에 문의하기"를 참조하십시오.

부품의 누락 및 잘못된 부품 또는 잘못된 청구서 발송과 같은 주문 상의 문제가 발생하는 경우에는 Dell 고객 지원에 문의합니다. 문의 시에는 제품 구매서나 포장 명세서를 준비해 둡니다. 해당 지역 연락처 번호는 58페이지 "Dell사에 문의하기"를 참조하십시오.

제품 정보

Dell에서 추가로 구매할 수 있는 제품에 대한 정보가 필요하거나 제품을 주문하려면 Dell 웹 사이트 **www.dell.com** 을 방문합니다. 해당 지역 연락처에 전화하거나 영업 담당자와 통화할 수 있는 전화 번호는 58페이지 "Dell사에 문의하기"를 참조하십시오.

보증 정책에 따른 수리 또는 환불 목적으로 제품 반환

수리 또는 환불 목적으로 제품을 반환하는 경우 다음 사항을 준비해 둡니다.

 **주:** Dell에 제품을 반환하기 전에 하드 드라이브 또는 제품의 다른 저장 장치에 저장된 데이터를 모두 백업했는지 확인합니다. 기밀 정보, 비밀 정보 및 개인 정보를 모두 제거하고 CD 및 PC 카드와 같은 이동식 매체를 모두 분리합니다. Dell은 반환 제품에 포함될 수 있는 기밀 정보, 비밀 정보 또는 개인 정보에 대해 책임지지 않으며 데이터의 유실이나 손상 또는 이동식 매체의 손상이나 손실에 대해서도 책임지지 않습니다.

1. Dell사에 문의하여 제품 반환 승인 번호를 받은 다음 상자 외부에 잘 보이도록 적어 놓습니다.

해당 지역 연락처 번호는 58페이지 "Dell 사에 문의하기"를 참조하십시오.

2. 제품 구매서 사본 및 반환 사유를 첨부합니다.
3. 실행한 검사 및 Dell Diagnostics(40페이지 "Dell Diagnostics" 참조)에서 보고된 오류 메시지를 기록한 진단 점검사항(57페이지 "진단 점검사항" 참조) 사본 한 부를 첨부합니다.
4. 환불을 받으려면 장치와 함께 제공된 모든 부속품(전원 케이블, 소프트웨어, 설명서 등)도 함께 반환해야 합니다.
5. 반환 제품은 제품 구매 시 사용된 포장재나 이와 비슷한 종류의 포장재로 포장합니다.

 **주:** 반환 운송료는 사용자가 부담합니다. 제품을 안전하게 반환해야 하며 제품 운송 중 발생한 손실에 대해서는 사용자가 책임을 져야 합니다. 수신자 부담(C.O.D.)으로 발송한 제품은 접수되지 않습니다.

 **주:** 위에서 설명한 요건 중 하나라도 빠진 경우 Dell은 반환된 제품을 다시 반송합니다.

문의하기 전에

주: 전화를 걸어 문의하기 전에 특급 서비스 코드를 알아둡니다. Dell 자동 응답 지원 전화 시스템은 이 코드를 사용하여 보다 효율적으로 고객의 전화 문의를 처리합니다. 서비스 태그를 물어볼 수도 있습니다.

서비스 태그 찾기

해당 컴퓨터의 서비스 태그는 컴퓨터 베이스에 부착되어 있습니다.

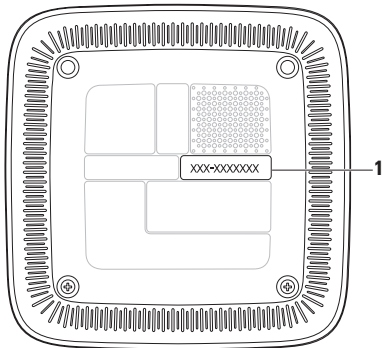

1 서비스 태그/특급 서비스 코드

다음 진단 점검사항을 작성하는 것을 잊지 마십시오. 가능하면 Dell사에 문의하여 지원을 요청하기 전에 컴퓨터를 켜고 가까운 곳에서 전화를 합니다. 문의 중에 전화 상담원이 키보드로 몇 가지 명령을 수행하도록 하고 이에 대한 반응을 묻거나 시스템 자체적인 문제 해결 절차를 수행하도록 요청 받을 수 있습니다. 컴퓨터 설명서도 준비해 둡니다.

진단 점검사항

- 이름:
- 날짜:
- 주소:
- 연락처:
- 서비스 태그 및 특급 서비스 코드(컴퓨터 베이스의 레이블에 있음):
- 제품 반환 승인 번호(Dell 지원 기술자가 알려준 경우):
- 운영 체제 및 버전:
- 장치:

- 확장 카드:
- 네트워크에 연결되어 있습니까? 예/아니오
- 네트워크, 버전 및 네트워크 어댑터:
- 프로그램 및 버전:

컴퓨터의 시작 파일을 확인하려면 운영 체제 설명서를 참조하십시오. 컴퓨터에 프린터가 연결되어 있는 경우 각 파일을 인쇄합니다. 프린터가 연결되어 있지 않으면 Dell사에 문의하기 전에 각 파일의 내용을 기록해 둡니다.

- 오류 메시지, 경고음 코드 또는 진단 코드:
- 문제 및 수행한 문제 해결 절차 설명:

Dell사에 문의하기

미국 고객의 경우 800-WWW-DELL
(800-999-3355) 로 전화합니다.

 **주:** 인터넷 연결을 사용할 수 없는 경우에는 제품 구매서, 포장 명세서, 청구서 또는 Dell 제품 카탈로그에서 연락처 정보를 찾을 수 있습니다.

Dell은 다양한 온라인 및 전화 기반의 지원 및 서비스 옵션을 제공합니다. 제공 여부는 국가/지역 및 제품에 따라 다르며 일부 서비스는 소재 지역에서 제공되지 않을 수 있습니다. 판매, 기술 지원 또는 고객 서비스 문제에 대해 Dell사에 문의하려면:

1. support.dell.com 을 방문합니다.
2. 페이지 하단의 **Choose A Country/Region (국가/지역을 선택해주세요)** 드롭다운 메뉴에서 소재 국가 또는 지역이 있는지 확인합니다.
3. 페이지 왼쪽에서 **Contact Us(문의하기)** 를 클릭합니다.

4. 필요에 따라 해당 서비스 또는 지원 링크를 선택합니다.
5. Dell사에 문의하는 데 편리한 방법을 선택합니다.

추가 정보 및 자원 찾기

필요한 작업

운영 체제 재설치

시스템 모델 번호 찾기

내 컴퓨터 진단 프로그램 실행, 데스크탑 시스템 소프트웨어 재설치 또는 컴퓨터의 드라이버 및 추가 정보 파일 업데이트

운영 체제, 주변 장치 유지 관리, RAID, 인터넷, Bluetooth®, 네트워킹 및 전자 우편에 대해 자세히 알아보기

새 메모리, 추가 메모리 또는 새 하드 드라이브로 컴퓨터 업그레이드

마모되었거나 결함이 있는 부품 재설치 또는 교체

참조

운영 체제 디스크

컴퓨터 베이스

Drivers and Utilities 디스크

 **주:** 드라이버 및 설명서 업데이트는 Dell™ 지원 웹 사이트 support.dell.com 에서 찾을 수 있습니다.

하드 드라이브에 있는 **Dell 기술 설명서**

Dell 지원 웹 사이트 support.dell.com/manuals 에 있는 **서비스 설명서**

 **주:** 일부 국가/지역에서는 컴퓨터의 부품을 열거나 교체하면 보증 정책이 적용되지 않을 수 있습니다. 컴퓨터 내부에서 작업하기 전에 보증 정책 및 반환 정책을 확인합니다.

필요한 작업

컴퓨터에 대한 안전 모범 사례 정보 찾기
보증 정보, 약관 및 조건(미국만 해당), 안전
지침, 규정 정보, 인체공학적 정보 및 최종
사용자 라이선스 계약 검토

서비스 태그/특급 서비스 코드 찾기 —
support.dell.com 이용 시 또는 기술 지원 문의
시 서비스 태그를 사용하여 사용 중인 컴퓨터
모델 확인

드라이버 및 다운로드 찾기
기술 지원 및 제품 도움말에 액세스
새로 구매한 제품의 주문 현황 확인
일반적인 질문에 대한 답변 및 해결 방법
찾기
컴퓨터의 기술 변경사항에 대한 최신
업데이트 및 기술자와 숙련된 사용자를
대상으로 한 고급 기술 참조 자료 찾기

참조

컴퓨터 내부에서 작업하기 전에 컴퓨터와
함께 제공된 안정 정보를 참조하십시오.
자세한 안전 모범 사례 정보는 **Regulatory
Compliance(규정 준수)** 홈 페이지
(www.dell.com/regulatory_compliance)를
참조하십시오.



컴퓨터 베이스

Dell 지원 웹 사이트 **support.dell.com**

기본 사양

이 항목에서는 컴퓨터 설치, 컴퓨터 드라이버 업데이트 및 컴퓨터 업그레이드 시 필요한 정보를 제공합니다.

자세한 사양에 대해서는 Dell 지원 웹 사이트 support.dell.com/manuals 의 **기본 사양**을 참조하십시오.

 **주:** 제품은 지역에 따라 다를 수 있습니다. 컴퓨터 구성에 대한 자세한 내용은 **시작**  → **도움말 및 지원**을 클릭하고 옵션을 선택하여 컴퓨터에 대한 정보를 봅니다.

기본 사양

컴퓨터 모델	Inspiron 300	Inspiron 400
프로세서	Intel® Atom™	AMD Athlon™ AMD Athlon X2
칩셋	Intel 945GC	RS780G
비디오	Intel UMA	AMD® UMA ATI Mobility Radeon HD 4330 (선택사양)
오디오	내장형 2.1채널, HD(고품질) 오디오	내장형 2.1채널, HD(고품질) 오디오
통신(선택사양)		미니 PCIe WLAN 카드 (802.11 b/g 또는 802.11 b/g/n)

컴퓨터 모델

Inspiron 300

Inspiron 400

메모리

커넥터

1개

2개

최소

1GB(1GB DIMM 1개)

1GB(1GB DIMM 1개)

최대

1GB(1GB DIMM 1개)

8GB(4GB DIMM 2개)

메모리 종류

533MHz DDR2 UDIMM,
비 ECC 메모리만 해당800MHz DDR2 SODIMM,
비 ECC 메모리만 해당

용량

1GB

1GB, 2GB, 3GB, 4GB, 6GB, 8GB



주: 메모리 업그레이드 지침은 Dell 지원 웹 사이트 support.dell.com/manuals에 있는 서비스 설명서를 참조하십시오.

기본 사양

컴퓨터 모델	Inspiron 300	Inspiron 400
드라이브		
외부 접근 가능(선택사양)	SATA DVD+/-RW 슈퍼 멀티 드라이브용 5.25인치 베이 1개	SATA DVD+/-RW 슈퍼 멀티 드라이브, Blu-ray Disc™ 콤보 또는 Blu-ray Disc RW 광학 드라이브용 5.25인치 베이 1개
내부 접근 가능	SATA 하드 드라이브용 3.5인치 베이 1개	SATA 하드 드라이브용 3.5인치 베이 1개
전면 패널 커넥터		
USB	USB 2.0 호환 커넥터 2개	USB 2.0 호환 커넥터 2개
오디오	헤드폰 커넥터 1개	헤드폰 커넥터 1개
메모리 카드 판독기	4-in-1 메모리 카드 판독기 1개	4-in-1 메모리 카드 판독기 1개

컴퓨터 모델	Inspiron 300	Inspiron 400
후면 패널 커넥터		
오디오	마이크로폰 커넥터 1개 출력 라인 커넥터 1개	마이크로폰 커넥터 1개 출력 라인 커넥터 1개
비디오	VGA 커넥터 1개	VGA 커넥터 1개 HDMI 커넥터 1개
네트워크 어댑터	RJ45 커넥터 1개(10/100)	RJ45 커넥터 1개(10/100/1000)
eSATA		커넥터 2개
USB	USB 2.0 호환 커넥터 2개	USB 2.0 호환 커넥터 2개

기본 사양

컴퓨터 모델	Inspiron 300	Inspiron 400
규격		
너비	197.6mm(7.77인치)	197.6mm(7.77인치)
깊이	197.6mm(7.77인치)	197.6mm(7.77인치)
높이	89mm(3.50인치)	89mm(3.50인치)
무게(AC 어댑터 제외)	1.6kg(3.53lb)	2.0kg(4.41lb)

컴퓨터 모델**Inspiron 300****Inspiron 400****AC 어댑터(65W)**

입력 전압	100~240VAC	100~240VAC
입력 전류	1.7A	1.7A
입력 주파수	50~60Hz	50~60Hz
출력 전원	65W	65W
출력 전류	3.42A	3.42A
정격 출력 전압	19 +/- 0.95VDC	19 +/- 0.95VDC

치수:

높이	31.5mm(1.24인치)	31.5mm(1.24인치)
너비	45.5mm(1.79인치)	45.5mm(1.79인치)
깊이	108mm(4.25인치)	108mm(4.25인치)
무게(케이블 포함)	0.25kg(0.55lb)	0.25kg(0.55lb)
무게(차량용 어댑터 포함, AC/DC 코드 제외)	0.26kg(0.57lb)	0.26kg(0.57lb)

컴퓨터 모델

Inspiron 300

Inspiron 400

AC 어댑터(75W)

 **주:** 75W AC 어댑터는 선택사양의 그래픽 카드와 함께 제공됩니다.

입력 전압	100~240VAC
입력 전류	1.5A
입력 주파수	50~60Hz
출력 전원	75W
출력 전류	3.95A
정격 출력 전압	19 +/- 0.95VDC
치수:	
높이	30.3mm(1.19인치)
너비	57mm(2.24인치)
깊이	132.5mm(5.21인치)
무게(케이블 포함)	0.45kg(0.99lb)
무게(차량용 어댑터 포함, AC/DC 코드 제외)	0.46kg(1.01lb)

컴퓨터 환경

온도 범위:

작동 시	10~35°C(50~95°F)
보관 시	- 40~65°C(-40~149°F)
상대 습도(최대):	20~80% RH(비 응축)

최대 진동(사용자 환경을 시뮬레이트하는 임의 진동 스펙트럼 사용):

작동 시	0.0002G2/Hz에서 5~350Hz
보관 시	0.001~0.01G2/Hz에서 5~500Hz

최대 충격(헤드 파크 위치의 하드 드라이브 및 2ms의 반파장 사인파 펄스로 측정):

작동 시	2msec +/- 10% 펄스 기간에 40G +/- 5%(51cm/sec[20인치/sec] 와 동등함)
보관 시	2msec +/- 10% 펄스 기간에 105G +/- 5%(127cm/sec[50인치/sec] 와 동등함)

고도(최대):

작동 시	-15.2~3048m(-50~10,000ft)
보관 시	-15.2~10,668m(-50~35,000ft)
공기 오염 수준	ISA-S71.04-1985에서 정의한 G2 이하

부록

NOM(또는 공식 멕시코 표준) 정보(멕시코만 해당)

다음 정보는 공식 멕시코 표준(NOM: Official Mexican Standards)을 준수하는 본 문서에 기술된 장치에 대한 내용입니다.

수입업체:

Dell México S.A. de C.V.

Paseo de la Reforma 2620 – Flat 11°

Col. Lomas Altas

11950 México, D.F.

랩톱

정규 모델 번호	전류	전압	주파수
D02U	3.42 A or 3.94 A	19Vdc	50/60 Hz

자세한 내용은 컴퓨터와 함께 제공된 안전 정보를 읽어보십시오.

자세한 안전 모범 사례 정보는 **Regulatory Compliance**(규정 준수) 홈 페이지 (www.dell.com/regulatory_compliance)를 참조하십시오.

색인

A

AC어댑터

크기 및 무게 **67, 68**

C

CD, 재생 및 제작 **25**

D

DellConnect **52**Dell Diagnostics **40**Dell Dock **29**Dell사에 문의하기 **56**Dell지원 웹 사이트 **60**DVD, 재생 및 제작 **25**

F

FTP로그인, 익명 **53****72**

I

ISP

인터넷 서비스 공급자 **14**

W

Windows

재설치 **49**프로그램 호환성 마법사 **35**Windows XP **35, 45, 46, 48**Windows, 재설치 **44**Windows재설치 **44**

ㄱ

고객 서비스 **52**기술 지원 **52**꺼내기 단추 **19**

L

네트워크 속도

검사 31

네트워크 연결

수정 31

C

드라이버 및 다운로드 60

M

메모리 문제

해결 34

무선 네트워크 연결 31

문제 해결 30

문제, 해결 30

B

백업

작성 27

보안 케이블 슬롯 23

보증 반환 55

人

사양 61

사용자 지정

바탕 화면 25

에너지 설정 26

서비스 태그 57

소프트웨어 기능 25

소프트웨어 문제 35

시스템 메시지 38

시스템 복원 44

O

에너지

절약 26

에너지 절약 26

색인

연결

디스플레이 **6**

선택사양의 네트워크 케이블 **10**

온도

작동 및 보관 범위 **69**

온라인으로Dell사에 문의하기 **58**

인터넷 연결 **14**

ㄴ

전면 커넥터 **5, 18**

전원 문제, 해결 **32**

전자 우편 주소

기술 지원 **53**

제품

정보 및 구매 **54**

제품 포장

반환 또는 수리용 **55**

주문 현황 **54**

지원 사이트

전 세계 **53**

지원 전자 우편 주소 **53**

진단 점검사항 **56**

ㄷ

컴퓨터 기능 **25**

ㄹ

특급 서비스 코드 **51**

ㅎ

하드 드라이브

종류 **64**

하드웨어 문제

진단 **40**

하드웨어 문제 해결사 **40**

중국에서 인쇄
재활용지에 인쇄

www.dell.com | support.dell.com



OWDMK8A00